

【 実技試験想定問題例 】

【 しよきゅう 】③

ちゅういじこう とせいひん ずめん にしたがって、じどうしゃ せんいせいひん（しーとかばー）のFRくっしょんのぶひんをつくりなさい。

Chui jiko to seihin zumen ni shitagatte , jidosha sen'i seihin (shito kaba) no FR kusshon no buhin o tukuri nasai .

このような せいひん ずめん を しょう します Konoyouna seihin zumen o shiyou shimasu

FR しーと FR si-to

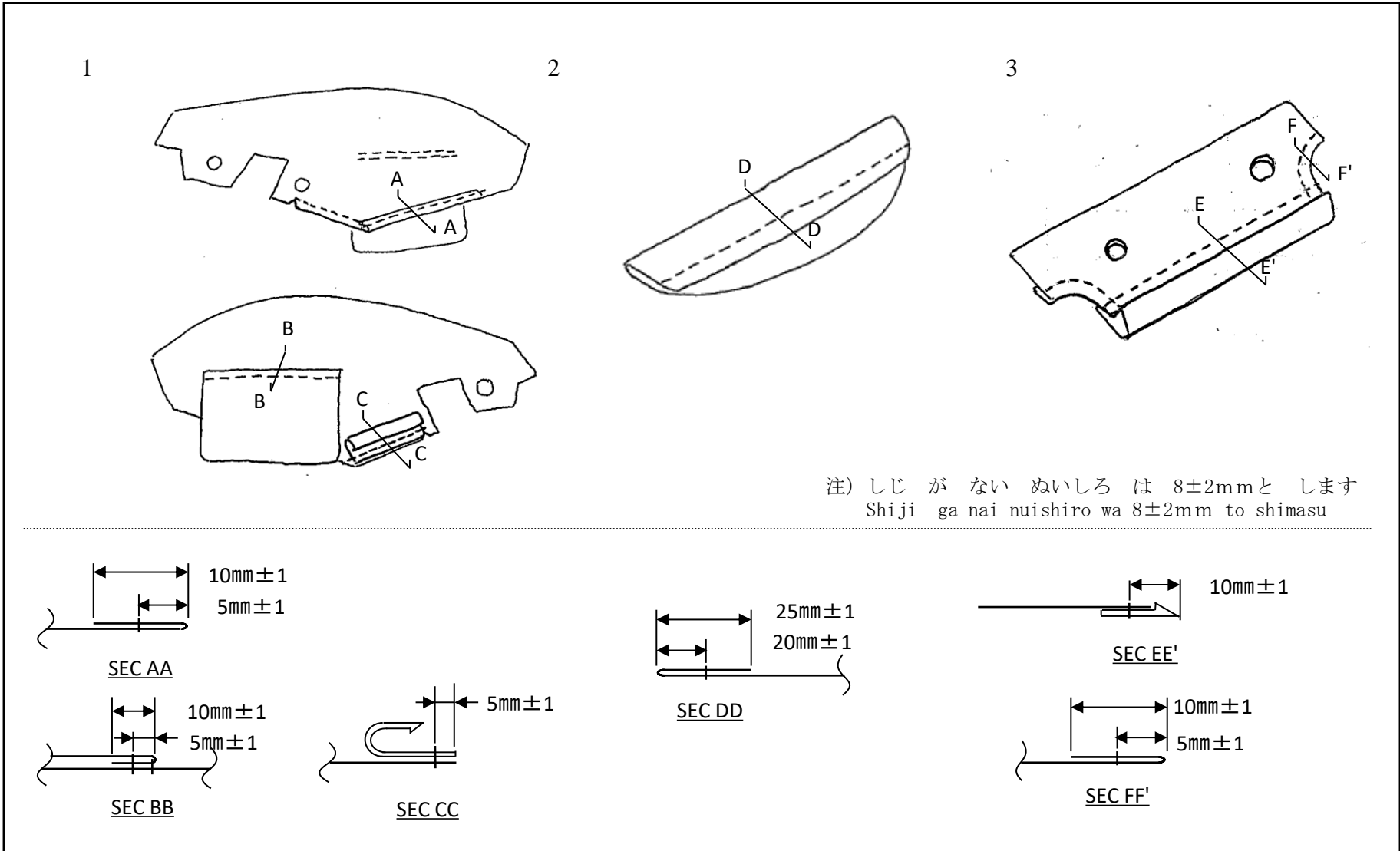





このような ざいりょう を しょう します

Konoyouna zairyou o shiyou simasu

FR しーと

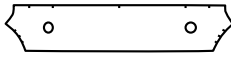
FR si-to

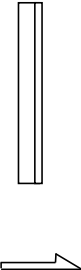
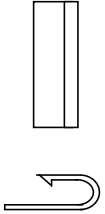
1	2	3	4
			
	6	7	
			

	さいど かまち ひだり	1まい
1	Saido kamachi hidari	1 mai
	まえ まち	1まい
2	mae machi	1 mai
	した おび	1まい
3	Shita obi	1 mai
	さいど かまち あて	1まい
4	Saido kamachi ate	1 mai

	じゅし ひらいた L=400	1こ
6	jushi hiraita L=400	1 ko
	じゅし ふつく L=100	1こ
7	jushi fukku L=100	1 ko

5. ① じどうしゃ しーと ほうせい (FR しーと) てじゅん※1
 Jidosha shito hosei (FR shito) tejun

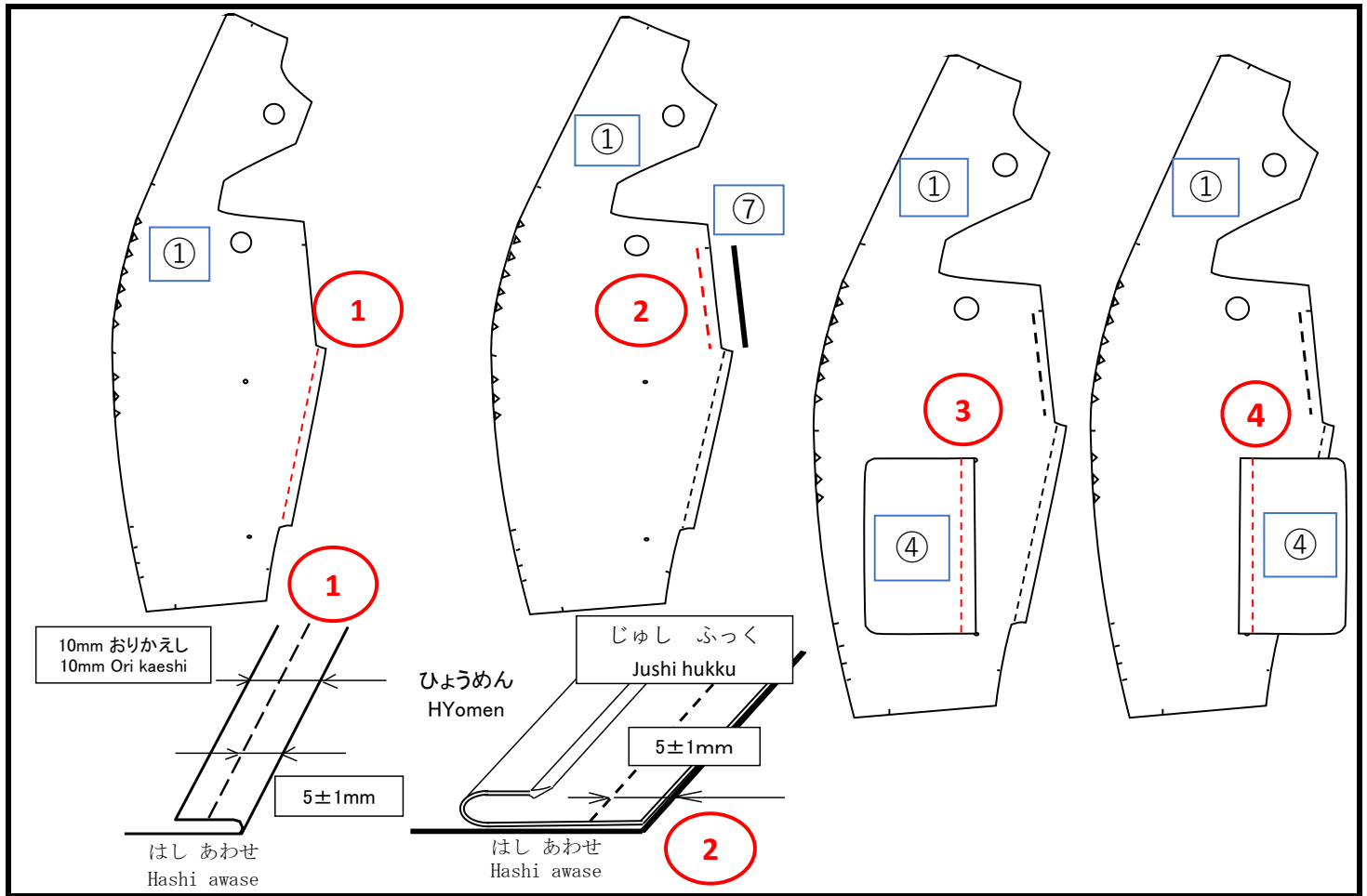

ぬい じゅん nui jun	ほうせい ないよう Hosei naiyo	しかかり ばんごう Shikakari bango	すんぼうまたは きかく Sunpo mata wa kikaku	びこう Biko
①	1(さいだんひん)をおりかえして、すてっちのようにほうせいします。 1 (Saidanhin) wo ori kaeshite, sutetchi no yo ni hosei shimasu.	<A>	5 mm± 1 mm	1はうらがわむきでほうせいです。 1 wa ura gawa muki de hosei desu.
②	<A> 1×7(じゅし)をぬいあわせます。(L=100mm) <A> 1 x 7 (jushi) wo nui awase masu. (L=100mm)		5 mm± 1 mm	7はひょうひおもてにつけます。 7 wa hyohi omote ni tsuke masu.
③	 1×4(さいだんひん)をぬいあわせます。 1 x 4(Saidanhin) wo nui awase masu.	<C>	10 mm± 1 mm	4はうらがわむきのほうせいです。 4 wa ura gawa muki no hosei desu.
④	<C> 4をおりかえして、すてっちのようにほうせいします。 <C> 4 wo ori kaeshite, sutetchi no yo ni hosei shimasu.		5 mm± 1 mm	4はおりかえすとおもてむきとなります。 4 wa ori kaesu to omote muki to narimasu.

※1 ほうせい てじゅん は、きほん てきな じゅん と します。
 ※1 Hosei tejun wa, kihon teki na jun to shimasu.

5.
 (2) じどうしゃ しーと ほうせい (FR しーと) てじゅん※1
 Jidosha shito hosei (FR shito) tejun

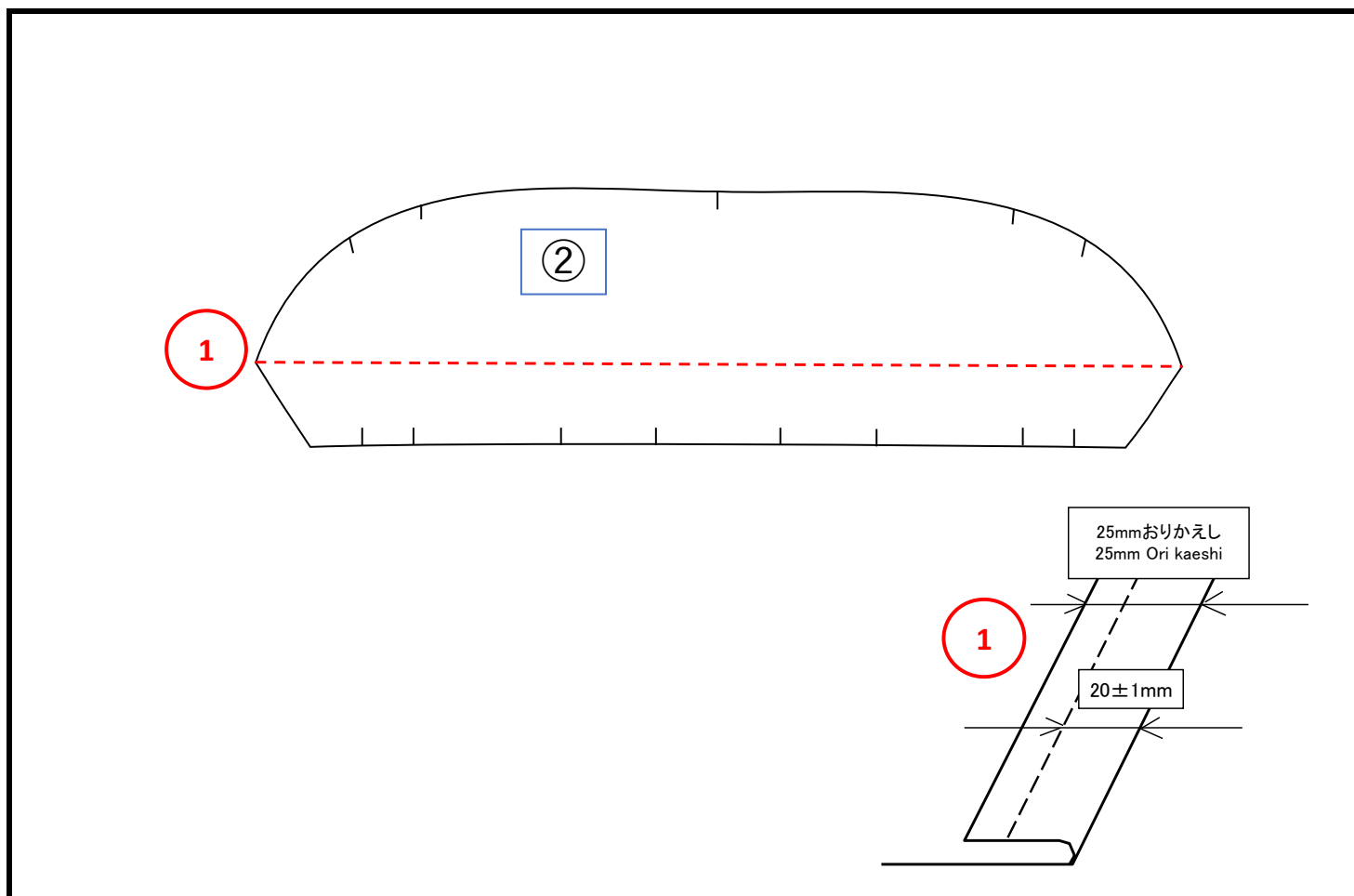

ぬい じゅん nui jun	ほうせい ないよう Hosei naiyo	しかかり ばんごう Shikakari bango	すんぼうまたは きかく Sunpo mata wa kikaku	びこう Biko
①	2(さいだんひん)をおりかえして、すてっちのようにほうせいします。 2 (Saidanhin) wo ori kaeshite, sutetchi no yo ni hosei shimasu.		25mmおり 20mm±1mm すてっち	2はうらがわむきでほうせいです。 2 wa ura gawa muki de hosei desu.

※1 ほうせい てじゅん は、きほん てき な じゅん と します。
 ※1 Hosei tejun wa, kihon teki na jun to shimasu.

5. (3) 自動車 シート ほうせい (FRシート) てじゅん※1
 Jidosha shito hosei (FR shito) tejun

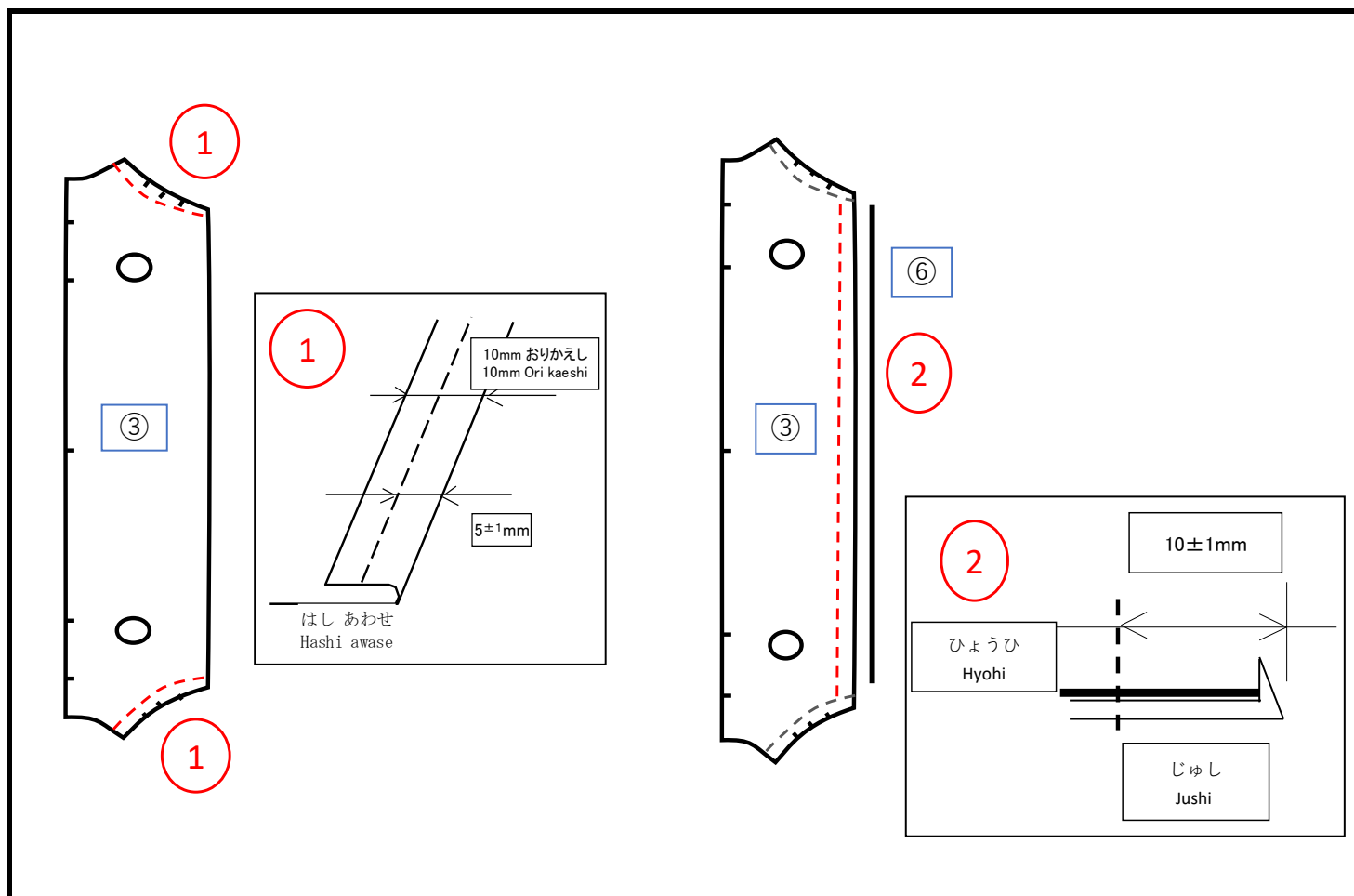

ぬい じゅん nui jun	ほうせい ないよう Hosei naiyo	しかり ばんごう Shikakari bango	すんぼうまたは きかく Sunpo mata wa kikaku	びこう Biko
①	③(さいだんひん)をおりかえして、すてっちのようにほうせいします。(2かしよ) 3 (Saidanhin) o ori kaeshite, sutetchi no yo ni hosei shimasu. (2Kasyo)	<A>	10mmお り 5mm±1mm すてっち	③はうらがわむきのほうせいです。 3 wa ura gawa muki no hosei desu.
②	<A> ③×⑥(じゅし)をぬいあわせます。(L=400mm) <A> 3 x 6 (jushi) wo nui awase masu. (L=400mm)		10mm±1mm	⑥はひょうひうらにつけます。 6 wa hyohi ura ni tsuke masu.

※1 ほうせい てじゅん は、きほん てき な じゅん と します。

※1 Hosei tejun wa, kihon teki na jun to shimasu.